

Dimplex Wärmepumpen: Heizen und Kühlen mit einem System



Luft/Wasser-Wärmepumpen
(Nieder-/Mittel-/Hochtemperatur)



Sole/Wasser-Wärmepumpen



Wasser/Wasser-Wärmepumpen



Reversible Luft/Wasser-Wärmepumpen
Passive Kühlsysteme

Die Zukunft des Heizens hat schon begonnen



Genießen Sie ein behagliches Zuhause und sparen Sie Energie dabei – mit der Wärmepumpentechnik von Dimplex können Sie beruhigt in die Zukunft sehen.



Wärmepumpen von Dimplex sind die innovative und umweltfreundliche Antwort auf immer knapper und teurer werdende Energieressourcen. Denn unsere Wärmepumpen beziehen bis zu 80 Prozent der Heizenergie aus der Umwelt. Ob aus der Umgebungsluft,

dem Erdreich oder dem Grundwasser – diese Energie steht Ihnen kostenlos zur Verfügung und macht Sie unabhängig von Öl- und Gaspreisen.

Höchster Komfort

Unsere moderne Wärmepumpentechnik sorgt in den kühlen Monaten des Jahres für behagliche Wärme. Aufgrund des steigenden Komfortbewusstseins, oft hoher solarer Energiegewinne und zunehmenden Kühlanforderungen kommt neben dem Heizen aber auch dem Kühlen ein immer höherer Stellenwert zu. So können reversible Luft/Wasser-Wärmepumpen im Sommer auch als leistungsfähige Kühlaggregate verwendet werden. Oder man nutzt bei Sole/Wasser-Wärmepumpen die Erdsonde direkt als Kältequelle. Die Nutzung der Wärmepumpenanlage zum Heizen und zum Kühlen und die Kombinationsmöglichkeiten mit Dimplex Lüftungsgeräten lassen das ganze Jahr über ein angenehmes Wohnklima entstehen. Die kostengünstige Warmwasserbereitung rundet die vielfältigen Einsatzmöglichkeiten einer Dimplex Wärmepumpe ab.



Bei Glen Dimplex Deutschland in Kulmbach werden seit über 30 Jahren Wärmepumpen entwickelt und produziert.



Unsere durchgängige Qualitätssicherung, zertifiziert nach ISO 9001, gewährleistet maximale Betriebssicherheit unserer Geräte.



Gespeicherte Sonnenwärme findet sich überall:



Der **Luft/Wasser-Wärmepumpe** (Dimplex LI/ LA) dient Außenluft als Energiequelle und das ganzjährig bei Temperaturen von +35°C bis -20°C.



Die **Sole/Wasser-Wärmepumpe** (Dimplex SI) bezieht ihre Wärme aus der im Erdreich gespeicherten Sonnenenergie.



Die **Wasser/Wasser-Wärmepumpe** (Dimplex WI) schöpft die Heizwärme aus dem konstant temperierten Grundwasser, das auch im Winter Temperaturen von +8°C bis +12°C liefert.



Kühle Winter – heiße Sommer

In unseren Breitengraden spielt neben dem Heizen auch das Kühlen eine immer wichtigere Rolle. Temperaturen von weit über 30°C sind keine Seltenheit mehr. Um selbst bei diesen Temperaturen nicht ins Schwitzen zu kommen, bietet Dimplex für alle Wärmepumpensysteme innovative Lösungen zum Heizen und Kühlen mit einem System.

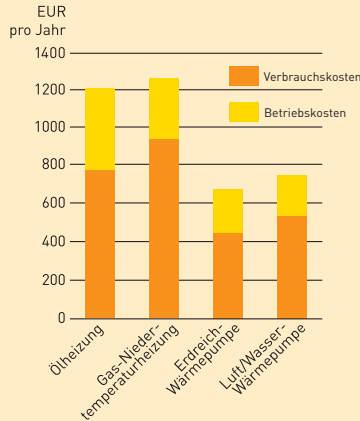

Quelle: Herbst 2003 Bundesverband Wärmepumpe (BWP) e.V., EFH, 140 m²

Unterm Strich günstiger

Wärmepumpen arbeiten konkurrenzlos günstig, da sie im Vergleich zu anderen Wärmeerzeugern geringere Betriebskosten aufweisen. Neben niedrigen Energiekosten fallen deutlich geringere Wartungskosten an. Auch bei den Investitionskosten schneidet die Wärmepumpe gut ab. Schließlich entstehen hier weder Kosten für Kamin oder Gasanschluss noch für die Bevorratung des Brennstoffes.

Komfort rund ums Heizen

Wärmepumpen arbeiten leise, vollautomatisch und wartungsfrei. Sie brauchen sich weder um die rechtzeitige Bevorratung mit Öl noch um Termine für den Schornsteinfeger oder Brennerservice zu kümmern. Zusätzlich gewinnen Sie wertvollen Nutzraum durch den Wegfall von Öltanks und Kamin.

Zukunftssicher ohne Feuer und Flamme

Die Wärmepumpe ist ein „kaltes“ Heizmedium, denn sie verbrennt nichts und stellt somit auch kein Brandrisiko dar. Ebenso wenig kann unkontrolliert Gas ausströmen bzw. Öl auslaufen. Die Wärmepumpe gehört deshalb zu den ungefährlichsten Heizungsarten überhaupt. Als Antriebsenergie für den Verdichter dient zukunftssicherer Strom. Die Umweltbilanz der Wärmepumpe verbessert sich von Jahr zu Jahr, da auch die Stromerzeugung durch die Erneuerung des Kraftwerkparcs, die Einführung neuer Systeme zur Stromgewinnung und die verstärkte Nutzung regenerativer Energiequellen immer umweltschonender wird.

Die wirtschaftliche Nutzung von Sonnenwärme: Dimplex Wärmepumpen

Vier Funktionseinheiten wirken zusammen, um die aus der Umwelt entnommene Wärme auf ein höheres Temperaturniveau zu heben: Verdampfer, Verflüssiger, Expansionsventil und Verdichter.

- ① Heizungs-Wärmepumpen übertragen die in einem Verdampfer gewonnene Wärme aus der Umwelt auf ein Kältemittel.
- ② Dieses wird mit einem Verdichter auf einen höheren Druck gebracht. Durch die Verdichtung steigt die Temperatur des Kältemittels.
- ③ In einem Wärmetauscher wird die Wärme auf das Heizungswasser übertragen.
- ④ Im Expansionsventil wird das Arbeitsmedium entspannt, kühlt sich dadurch ab und kann dann erneut Umweltwärme aufnehmen.

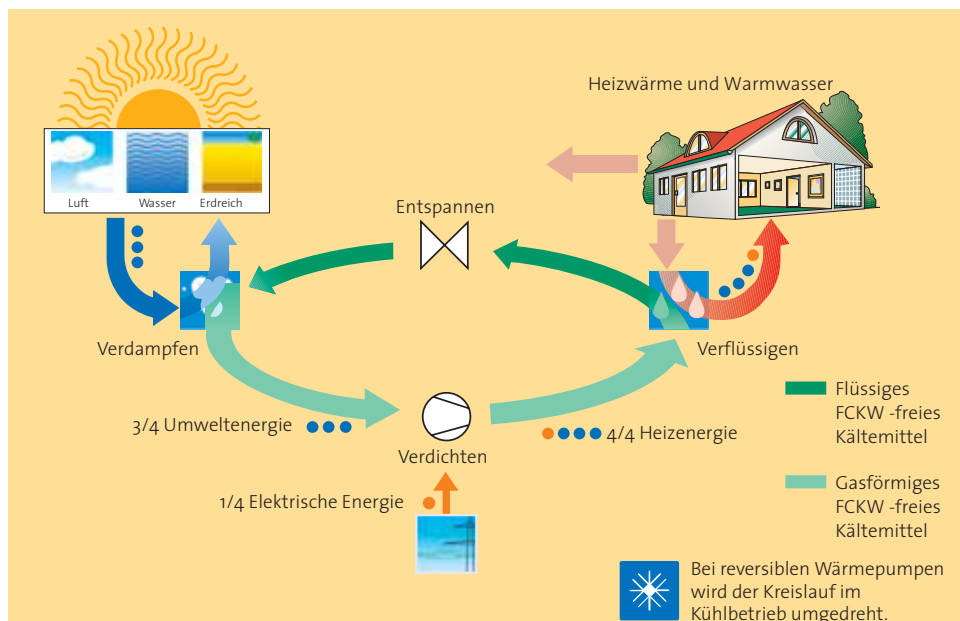

Das geniale Prinzip der Wärmepumpe: 3/4 der Heizenergie spendet die Umwelt kostenlos.

Dimplex Luft/Wasser-Wärmepumpen: Sogar kalte Luft steckt voller Energie

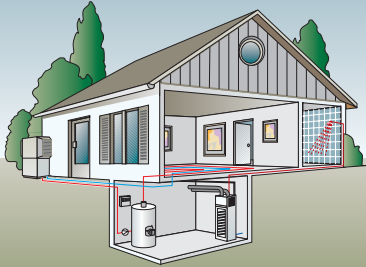

Luft/Wasser-Wärmepumpe für Außenaufstellung:
Die warmen Komponenten Puffer- und Warmwasserspeicher sind im Gebäude platziert.

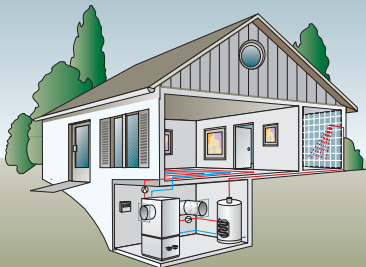

Luft/Wasser-Wärmepumpe für Innenaufstellung:
Stellplatzoptimiert durch Einsatz des Unterstellpuffers.

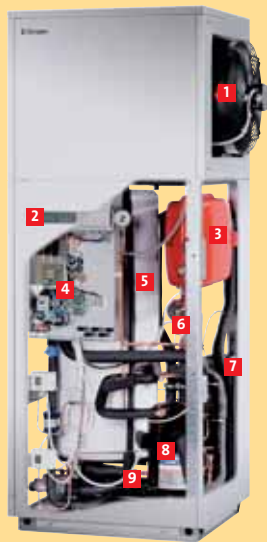

Die Luft/Wasser-Wärmepumpe LI 8 AS in Kompaktbauweise

- 1 Ventilator
- 2 Wärmepumpenmanager
- 3 Ausdehnungsgefäß
- 4 Schaltkasten
- 5 Pufferspeicher
- 6 Heizungsumwälzpumpe
- 7 Verflüssiger
- 8 Verdichter
- 9 Überströmventil

Wärmequelle Luft:

Verfügbarkeit:

uneingeschränkt

Betriebsweise:

monoenergetisch (Wärmepumpe und Tauchheizkörper)

Erschließung:

Außenaufstellung: je nach örtlichen Gegebenheiten
Innenaufstellung: Luftkanäle bzw. Luftschläuche zur Luftführung

Bei Aufstellung der LI 8 AS an einer Außenwanddecke werden keine Kanäle für die Luftführung benötigt.

Es liegt viel Energie in der Luft

Dimplex Luft/Wasser-Wärmepumpen nutzen eine Energiequelle, die Sie nicht erst erschließen müssen: Sie verwenden die kostenlose Umweltenergie der Außenluft – hocheffizient und leistungsstark bis -20°C . Da die Wärmequellenanlage schon eingebaut ist und es Luft überall gibt, ist der bauliche und damit finanzielle Aufwand beim Einsatz einer Dimplex Luft/Wasser-Wärmepumpe sehr gering.

Höchstleistung mit neuem Kältemittel

Sogar bei eisigen Außentemperaturen von bis zu -20°C ist auf die innovative Generation der Dimplex Luft/Wasser-Wärmepumpen behaglicher Verlass.

- ⊙ Hohe Leistungszahlen sogar im unteren Außentemperaturbereich durch Scroll-Verdichter, mit dem Sicherheitskältemittel R404A
- ⊙ Konstante Vorlauftemperatur von bis zu 55°C für Heizung und Warmwasser bei Außentemperaturen von -20°C bis $+35^{\circ}\text{C}$
- ⊙ Energieoptimierte, selbstlernende Abtaugung
- ⊙ Die Luft/Wasser-Wärmepumpe LI 9AS ermöglicht bei besonderen Anforderungen das Heizsystem aus Einzelkomponenten individuell zusammen zu stellen.

Die Luft/Kompakt-Wärmepumpe

Dimplex LI 8 AS zur Innenaufstellung

Die Luft/Wasser-Wärmepumpe LI 8 AS spart teure Heizenergie und sie schenkt Ihnen zudem wertvollen Platz; denn ihr genügt eine Stellfläche von gerade mal $0,5\text{ m}^2$, um Ihr ganzes Haus gemütlich zu beheizen. Bei einer Höhe von 190 cm , einer Breite von nur 75 cm und einer Tiefe von 65 cm findet sich in jedem Keller, in jedem Abstellraum Platz für diese moderne Dimplex Wärmepumpe. Wenn man die LI 8 AS direkt in einer Außenwanddecke einbaut, kann man auf die ansonsten notwendigen Luftkanäle verzichten. Die wichtigsten Baugruppen des Heizungskreislaufs, wie Heizungsumwälzpumpe, Pufferspeicher mit eingebautem Tauchheizkörper 2 kW für monoenergetischen Betrieb, Überströmventil, Ausdehnungsgefäß und das Sicherheitsventil mit Manometer, sind in der Luft/Wasser-Wärmepumpe komplett integriert. Ebenfalls eingebaut ist der Wärmepumpenmanager mit LC-Display. Der Anschluss für die Warmwasserbereitung ist vorbereitet.



Die Luft/Wasser-Wärmepumpe LA 8AS zur Außenaufstellung mit diagonaler Luftführung für wandnahe Aufstellung



Die Luft/Wasser-Wärmepumpen LA 11AS bis LA 28AS zur Außenaufstellung in 5 Leistungsstufen

Die Luft/Wasser-Wärmepumpe Dimplex LA 8/11/16/20/24/28 AS zur Außenaufstellung

Robuste, pulverbeschichtete Metallgehäuse mit korrosionsfestem Edelstahlsockel schützen die im Garten aufgestellten Luft/Wasser-Wärmepumpen rundum sicher gegen Nässe, Wind und Wetter. Als Fundament genügen der Dimplex Wärmepumpe normale Gartenplatten. Für den Anschluss an die Heizung im Haus werden zwei

wärmeisolierte Rohre für Vor- und Rücklauf sowie die elektrische Kabelverbindung im Erdreich verlegt. Redundante Frostschutzfunktionen halten die Wärmepumpe auch bei eisigen Außentemperaturen immer betriebsbereit.

- ⊙ Speziell für unsere Wärmepumpen entwickelte Lüfter (LA 8AS) bzw. Luftumlenkhauben für geringste Schallausbreitung
- ⊙ Anschluss der Versorgungsleitungen durch Bodengruppe
- ⊙ Kompakte Außenabmessungen

Die Luft/Wasser-Wärmepumpe Dimplex LI 11/16/20/24/28 AS zur Innenaufstellung

Unsere Wärmepumpen passen in nahezu jeden Kellerraum und ermöglichen sowohl den monoenergetischen als auch den bivalenten Betrieb bei dem der Wärmepumpenmanager bedarfsabhängig einen Heizkessel zuschaltet. In beiden Fällen überzeugt die wegweisende Technik durch außergewöhnlich hohe Energieeffizienz bei minimalem Platzbedarf. Die Luftführung erfolgt über Luftkanäle bzw. Luftkanal-Schlauchsets (Zubehör).



Platzsparende Innenaufstellung für LI 11 AS, LI 16 AS und LI 20 AS mit Unterstellpuffer und Luftkanälen



Luftkanäle aus Glasfaserleichtbeton für die optimale Luftführung bei Luft/Wasser-Wärmepumpen für Innenaufstellung

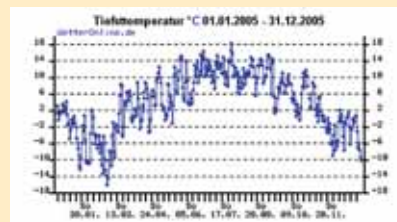

Selbst in einer der kältesten Regionen Deutschlands, Hof in Oberfranken, wurde 2005 die unterste Einsatzgrenze der Luft/Wasser-Wärmepumpe nie erreicht. (Quelle: WetterOnline)

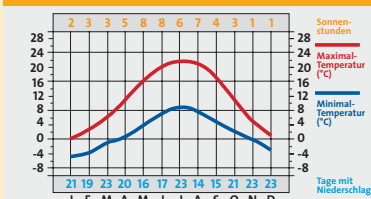

Da die mittlere Lufttemperatur während der Heizperiode bei ungefähr 5 °C liegt, übertrifft die maßgebliche Jahresarbeitszahl die angegebene Leistungszahl (A₂/W₃₅) sogar deutlich. (Quelle: WetterOnline)

Leistungsstark mit zwei Verdichtern: Luft/Wasser-Wärmepumpe zur Innen- bzw. Außenaufstellung

Die Modelle LI bzw. LA 20 AS/24 AS/28 AS arbeiten mit zwei Verdichtern. Damit können große Leistungen flexibel und effizient an den je nach Außentemperatur schwankenden Wärmebedarf angepasst werden. In der Übergangszeit genügt der Betrieb mit nur einem Verdichter. Die weiterentwickelte Logik im Wärmepumpenmanager merkt sich die Laufzeiten der Verdichter und steuert deren wechselseitige Zuschaltung optimal. Außentemperaturabhängig erfolgt die Warmwasserbereitung mit einem oder beiden Verdichtern.



Sonderzubehör: Luftkanal-Schlauchset
 • abgestimmt auf Dimplex Luft/Wasser-Wärmepumpen LI 11 AS und LI 16 AS
 • flexibler Luftschlauch wärme- und schalldämmend und einfach zu montieren



Dimplex Luft/Wasser-Wärmepumpen: die Innovation für die Heizungssanierung



Hochtemperatur-Wärmepumpen mit 75 °C Vorlauftemperatur

Geringere Vorlauftemperaturen bei verbesserter Wärmedämmung

Je besser die Wärmedämmung, umso geringer kann die Vorlauftemperatur des Heizwassers sein. Dimplex bietet als erster Hersteller Luft/Wasser-Wärmepumpen-Reihen für sämtliche Sanierungsfälle. Je nach Größe des Hauses, je nach Wärmebedarf und je nach Umfang der Modernisierungsmaßnahmen und der Beschaffenheit der vorhandenen Heizkörper ermöglicht diese Auswahl stets die maximale Energieeffizienz. Drei Wärmepumpen-Reihen, variierend in Leistungsstufen und Aufstellungsart (Innen-/ Außen-aufstellung), decken individuelle Anforderungen optimal ab.

Moderne Mittel- und Hochtemperatur-Wärmepumpen können veraltete Heizkessel umweltschonend ersetzen.

Ersetzt den alten Kessel

Ab jetzt können Wärmepumpen auch für die umweltbewusste Heizungsmodernisierung eingesetzt werden. Denn jetzt gibt es die Hochtemperatur-Luft/Wasser-Wärmepumpe von Dimplex. Sie arbeitet erstmals mit Vorlauftemperaturen von bis zu 75 °C. Einzigartiger Vorteil: Sie haben mit der Hochtemperatur-Wärmepumpe die Sicherheit wohliger Wärme bei tiefen Außentemperaturen. Die Praxis zeigt allerdings, dass bei einer Erhöhung des Wasserdurchsatzes die benötigten Vorlauftemperaturen oft auf ca. 60°C abgesenkt werden können.

Für Innen- und Außenaufstellung

Innovative Luft/Wasser-Wärmepumpen gibt es sowohl für die Innenaufstellung im Heizungskeller wie auch für die Außenaufstellung in Ihrem Garten. In jedem Fall machen die vorkonfektionierten Geräte den Einsatz einfach: Die kompakte Bauart und der flexible Anschluss passen sich den lokalen

Gegebenheiten individuell an. Die neuen Dimplex Luft/Wasser-Wärmepumpen liefern komfortable Wärme für Ein- und Zweifamilienhäuser mit bis zu 250 m² Wohnfläche. Dank neuartiger Technik lassen sie dabei kaum etwas von sich hören – die Betriebsgeräusche sind gering.

Die Alternative bei der Heizungssanierung

Die aktuelle Energieeinsparverordnung EnEV verpflichtet dazu, veraltete Öl-/Gasfeuerungsanlagen in den nächsten Jahren durch moderne, emissionsarme Heizungen zu ersetzen. Als besonders energieeffiziente und zukunftssichere Lösung bieten sich hier die neuen Dimplex-Wärmepumpen für den Sanierungsbereich an.





Wärmepumpenmanager, Verteilsystem Warmwasser, Unterstellpuffer mit Tauchheizkörper und zentrale Warmwasserbereitung in Kombination mit der Luft/Wasser-Wärmepumpe

Die Hochtemperatur Luft/Wasser-Wärmepumpen zur Innenaufstellung: LI 22 HS und LI 26 HS

- ⊙ Vorlauftemperaturen von bis zu 75°C bei eisigen Außentemperaturen
- ⊙ Vorlauftemperaturen von 60°C für die Warmwasserbereitung im Sommer
- ⊙ Einsatz bei der Altbausanierung
- ⊙ Mit beiliegendem Wärmepumpen-Manager WPM 2004 plus
- ⊙ Schalloptimiert durch leistungsstarke Sichelflügel-Axialventilatoren
- ⊙ Gehäusefarbe weiß

Die Hochtemperatur Luft/Wasser-Wärmepumpen zur Außenaufstellung: LA 22 HS und LA 26 HS

- ⊙ Vorlauftemperaturen von bis zu 75°C bei eisigen Außentemperaturen
- ⊙ Vorlauftemperaturen von 60°C für die Warmwasserbereitung im Sommer
- ⊙ Einsatz bei der Altbausanierung
- ⊙ Edelstahlgrundrahmen
- ⊙ Mit beiliegendem Wärmepumpen-Manager WPM 2004 plus
- ⊙ Schalloptimiert durch neu konzipierte Luftumlenkhauben
- ⊙ Leistungsstarke Sichelflügel-Axialventilatoren
- ⊙ Gehäusefarbe weißaluminium

Die Mitteltemperatur Luft/Wasser-Wärmepumpen für den Alt- und Neubau

Reduziert sich durch verbesserte Dämmung, neue Fenster und infolgedessen überdimensionierter Heizkörper die erforderliche Vorlauftemperatur des Heizwassers auf 65 °C, so bietet sich bei der Heizungssanierung der Einsatz einer Mitteltemperatur-Wärmepumpe an. Mit den Ausführungen LA 9PS, LA 12PS, LA 18PS, LA 22PS und LA 26PS decken Dimplex Mitteltemperatur-Wärmepumpen individuelle Anforderungen optimal ab. Diese Wärmepumpen, die mit einem natürlichen Kältemittel betrieben werden, sind nur für Außenaufstellung erhältlich.

Technische Hinweise für die Heizungsmodernisierung mit der neuartigen Mittel- und Hochtemperatur-Wärmepumpe

Heizlast nach EN 12831

Um niedrige Anlagenkosten und maximalen Wirkungsgrad sicherzustellen, ist eine genaue Dimensionierung der Wärmepumpenanlagen wichtig. Bei bestehenden Gebäuden kann der Wärmebedarf auch anhand des jährlichen Heizöl- oder Gasverbrauch abgeschätzt werden.

Tatsächlich benötigte maximale Heizungs-vorlauftemperatur

Verbesserte Wärmedämmungen reduzieren den Wärmebedarf und senken die erforderlichen Heizungsvorlauftemperaturen. Dadurch sind zahlreiche Heizkörper anschließend überdimensioniert, so dass man zur optimalen Beheizung des Hauses auch Mittel- und Niedertemperatur-Wärmepumpen einsetzen kann.

Temperaturspreizung des Heizsystems

Die Temperaturdifferenz zwischen Vor- und Rücklauftemperatur liegt bei den meisten Radiatorenheizungen zwischen 15 K und 20 K. Bei einer Wärmepumpen-Heizungsanlage sollte diese Temperaturdifferenz maximal 10 K betragen. Die Heizungs-Umwälzpumpe wird daher an die Anforderungen der Wärmepumpe angepasst.



Reversible Luft/Wasser-Wärmepumpen: Heizen und Kühlen mit einem System



Die Luft/Wasser-Wärmepumpe LI 11 ASR, LI 16 ASR zur Innenaufstellung



Die Luft/Wasser-Wärmepumpe LA 16 ASR zur Außenaufstellung

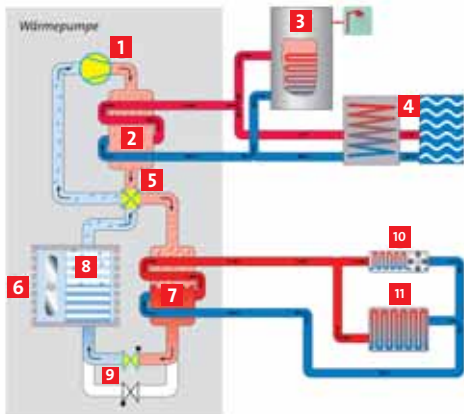

Kreislauf Heizen

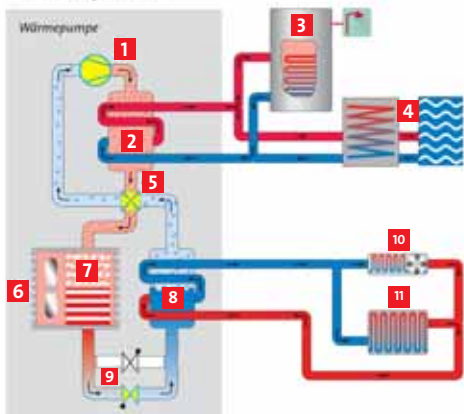

Kreislauf Kühlen

Intelligente Konzepte

Die reversible Luft/Wasser-Wärmepumpe von Dimplex ist die innovative und umweltfreundliche Antwort auf ein gesteigertes Umweltbewusstsein sowie knapper und teurer werdende Energieressourcen. Gebäudeplaner setzen zunehmend auf diese integrierte haustechnische Gesamtlösung für Heizung, Kühlung und Warmwasserbereitung. Denn die reversible Wärmepumpe fügt sich problemlos in moderne Architekturkonzepte und genügt allen bautechnischen Anforderungen.

- 1 Verdichter
- 2 Zusatzwärmetauscher
- 3 Effiziente Warmwasserbereitung
- 4 Abwärmenutzung im Kühlbetrieb
- 5 Vierwege-Umschaltventil
- 6 Ventilator
- 7 Verflüssiger
- 8 Verdampfer
- 9 Expansionsventil
- 10 Gebläsekonvektor
- 11 Flächenheiz- bzw. Kühlsystem

Kühle Winter, heiße Sommer

Spielt das Heizen in Mitteleuropa schon immer eine wichtige Rolle, rückt nun auch die Gebäudekühlung in den Fokus. Verantwortlich sind die höheren solaren Energiegewinne, das steigende Komfortbewusstsein und zunehmende Kühlanforderungen in gewerblich genutzten Räumen. Die reversible Wärmepumpe von Dimplex bietet eine ebenso praktikable wie kostengünstige Lösung, die das Heizen und Kühlen optimal miteinander verbindet.

Die Herausforderung: Heizen und Kühlen mit einem System

Im Komfortwohnungsbau kamen bisher vorwiegend zentrale Heiz- und dezentrale Kühlsysteme zum Einsatz. Zentrale Kühlsysteme waren fast nur im Büro- und Gewerbebau anzutreffen.

Dimplex Sole/Wasser-Wärmepumpe in Kompaktbauweise: Module schaffen Funktionsvielfalt



- 1 Ausklappbarer Schaltkasten
- 2 Wärmepumpenmanager
- 3 Schwingungsentkoppelter Kältekreis mit Hochleistungsverdichter

Komponenten Heizkreis

- 4 Druckmanometer
- 5 Anschlüsse Heizung und Warmwasserbereitung
- 6 Heizungsumwälzpumpe
- 7 Ausdehnungsgefäß

Komponenten Solekreis

- 8 Druckmanometer
- 9 Anschlüsse für Solekreis
- 10 Soleumwälzpumpe
- 11 Ausdehnungsgefäß

Heizenergie aus dem Garten

Die Sole/Wasser-Wärmepumpen von Dimplex beziehen einen Großteil der erforderlichen Heizenergie aus im Erdreich gespeicherter Sonnenenergie. Um dem Erdreich dauerhaft Energie entziehen zu können, stehen zwei Systeme zur Verfügung: Erdkollektoren bestehen aus flexiblen PE-Rohren, die in ca. 1,20 m Tiefe im Garten verlegt werden. In den Rohrschlangen zirkuliert ein Mix aus Wasser und Frostschutz, die so genannte Sole. Die benötigte Kollektorfläche hängt in erster Linie von der Heizleistung der Wärmepumpe ab. Steht nicht genügend Verlegefläche zur Verfügung oder soll zusätzlich gekühlt werden, geht man in die Tiefe – mit Erdsonden.

Zusätzliche Kühlung? Kein Problem!

In Verbindung mit Erdsonden bieten Sole/Wasser-Wärmepumpen ideale Voraussetzungen, um mit geringen Investitions- und Betriebskosten zu kühlen. Über eine jederzeit nachrüstbare passive Kühlstation wird die Soleflüssigkeit über einen Wärmetauscher zum Kühlen genutzt. Ein integrierter Kühlregler, der mit dem bereits vorhandenen Wärmepumpenmanager verbunden wird, ermöglicht die gleichzeitige Kühlung über Gebläsekonvektoren und Flächenheizsysteme (z. B. Fußbodenheizung).

Die Dimplex Sole/Kompakt-Wärmepumpen beinhalten eine Vielzahl ideal aufeinander abgestimmter Anlagenkomponenten und sind in den vier Leistungsstufen 7, 9, 11 und 14 kW lieferbar.

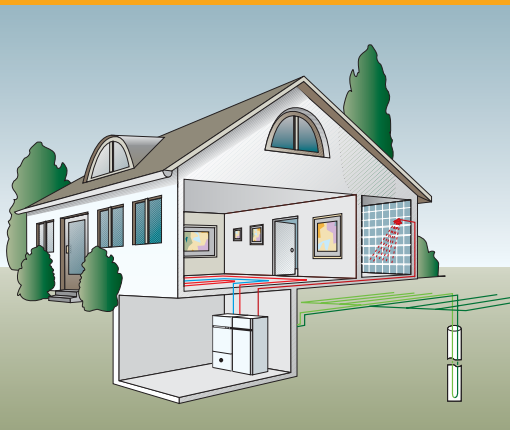

Die Dimplex Sole/Kompakt-Wärmepumpe gewinnt aus dem Erdreich Ihres Gartens mit Erdsonden oder Kollektoren die Energie für Heizung und Warmwasser.

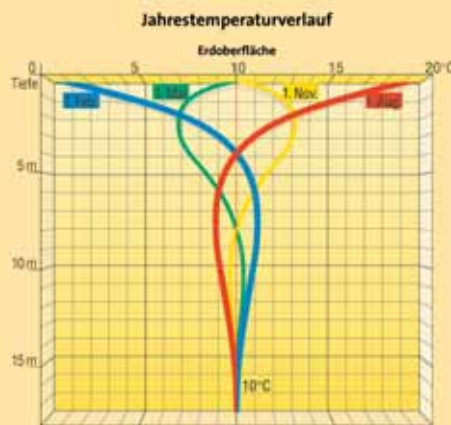

Jahrestemperaturverlauf der Wärmequelle Erdreich

Vielfältig kombinierbar

Um unterschiedlichen Anforderungen gerecht zu werden, macht die modulare Bauweise verschiedene Kombinationen für die Warmwasserbereitung möglich.

Alle Komponenten zur Warmwasserbereitung entsprechen in Design und Größe immer der Sole/Kompakt-Wärmepumpe mit Unterstellpuffer:

- ⊙ 400 l-Warmwasserspeicher mit Umwälzpumpe zum direkten Anschluss an die Sole/Kompakt-Wärmepumpe
- ⊙ Warmwasser-Wärmepumpe
- ⊙ Wohnungslüftungs-Kompaktgerät

Kompakt, montagefreundlich und variabel

Wärmepumpe, Pufferspeicher und Warmwasserbereitung werden als Einzelkomponenten geliefert, je nach Anlagensituation kombiniert und als kompakte Einheit aufgestellt. Dank der montagefreundlichen Anbindung entsteht ein Heizsystem ohne störende Leitungsführungen.

Heizungsvor- und -rücklauf können verdeckt an der Rückseite des Gehäuses angeschlossen und die kalten Soleleitungen auf kürzestem Weg nach außen zum Soleverteiler geführt werden. Die aufwändige Wandmontage und Isolierung zusätzlicher Komponenten des Heiz- und Solekreislaufs im Raum entfällt.



Kombination Sole/Kompakt-Wärmepumpe mit Unterstellpuffer und Wohnungslüftungs-Kompaktgerät

Heizen, Lüften und Warmwasserbereitung

Die Dimplex Sole/Kompakt-Wärmepumpe versorgt das Gebäude außentemperaturabhängig mit betrieboptimierten Vorlauf-temperaturen. Das kombinierte Wohnungs-lüftungs-Kompaktgerät LWP 300 LW saugt aus den Ablufträumen (Küche, Bad, WC) die mit Schadstoffen angereicherte Luft ab und nutzt mittels einer integrierten Luft/Wasser-Wärmepumpe die Abwärme zur Warmwasserbereitung. Über Wandventile strömt frische Außenluft nach.

Kombinationsmöglichkeiten



Die Sole/Kompakt-Wärmepumpe mit dem Unterstellpuffer PSP 100 K und dem Wohnungslüftungs-Kompaktgerät LWP 300 W

- | | |
|-----------------------------------------------------------------------|-------------------------------------|
| 1 Sole/Wasser-Wärmepumpe | 5 Luftabsaugung in den Ablufträumen |
| 2 Unterstellpuffer | 6 Verteilerbox Abluft |
| 3 Wohnungslüftungs-Kompaktsystem mit integrierter Warmwasserbereitung | 7 Außenwandgitter Fortluft |
| 4 Außenwand-Frischluftventil | 8 Flächenheizsystem |
| | 9 Solekollektor |

Dimplex Sole/Wasser-Wärmepumpen *basic*

Für das moderne Zuhause



Die Sole/Wasser-Wärmepumpe der Baureihe *basic* kombiniert ein wassergeführtes Heizsystem mit einem modernen Wärmeerzeuger (Leistungsstufen 5, 7, 9, 11 und 14 kW).

Wärmequelle Erdreich:
Bodentemperatur: -5 bis +17 °C
Verfügbarkeit: ganzjährig
Betriebsweise: monovalent (Wärmepumpe alleine)
Erschließung: Erdreichwärmetauscher (Flachkollektor, Erdsonden etc.)

Sole/Wasser-Wärmepumpen Baureihe *basic*

- ① Einteilige Haube mit kratzunempfindlicher Oberfläche
- ② Variable Anschlussmöglichkeiten für die Sole- und Heizungsanschlüsse
- ③ Eingebauter Wärmepumpenmanager
- ④ Scroll-Kompressor für hohe Laufruhe
- ⑤ Economizer für hohe Leistungszahlen

Heizenergie aus dem eigenen Garten

Mit der Dimplex Sole/Wasser-Wärmepumpe schöpfen Sie die Energie aus dem Erdreich des eigenen Gartens. Zur Erschließung dieser Wärmequelle bieten sich je nach Verlegemöglichkeiten Erdsonden oder Erdkollektoren an.

Erdkollektoren

Wenn Sie genügend Verlegefläche im Garten haben, dann empfehlen sich Erdkollektoren: druckbeständige Rohre, in denen Sole, ein Mix aus Wasser und Frostschutz, zirkuliert. Für die Bemessung der erforderlichen Verlegefläche gilt folgende Faustformel: Heizleistung WP (kW) x 40. Die Verlegetiefe der Rohre liegt (frostgeschützt) bei etwa 1,2 m unterhalb der Erdoberfläche. Der Verlegeabstand zwischen den einzelnen Rohren beträgt 0,6 m bis 0,8 m.

Erdsonden

Steht nicht ausreichend Platz zur Verfügung oder soll gekühlt werden, geht man nicht in die Fläche, sondern in die Tiefe – mit Erdsonden. Dabei werden in Erdbohrungen von bis zu 100 m Tiefe druckbeständige Rohre eingebracht, in denen die Sole zirkuliert. Als Faustformel gilt: Heizleistung WP (kW) x 14 = Sondenlänge in Metern. Die Ausführung sollte durch ein nach DVGW W120 zugelassenes Bohrunternehmen erfolgen.

Kühlen mit Erdsonden

Bei der Nutzung von Erdwärmesonden zur Kühlung entzieht das konstante Temperaturniveau (ca. 10 °C) tieferer Erdschichten dem Heizsystem die überschüssige Wärme. Die Regelung übernimmt der in der passiven Kühlstation eingebaute Kühlregler. Jetzt kann sowohl „still“ (z. B. mit Flächenheiz- und -kühlsysteme) als auch „dynamisch“ (z. B. mit Gebläsekonvektoren) gekühlt werden. Die Warmwasserbereitung kann parallel zum Kühlbetrieb erfolgen, da die Wärmepumpe im Kühlbetrieb nicht aktiv ist (passives Kühlen).

Passive Kühlstation PKS 14/PKS 25

Die in einem anschlussfertigen Gehäuse eingebauten Kühlkomponenten werden einfach mit dem Solekreis verbunden. Der in der passiven Kühlstation integrierte Kühlregler kommuniziert mit dem vorhandenen Wärmepumpenmanager und ermöglicht so die Kombination von Heizen und Kühlen mit einem System.

	Sole/Wasser-Wärmepumpe in Kompaktbauweise	Sole/Wasser-Wärmepumpe Baureihe <i>basic</i>
Gehäuse	im einheitlichen Design von Wärmepumpe, Pufferspeicher, Warmwasserbereitung, Lüftung und Kühlung	moderne einteilige Haube mit kratzunempfindlicher Oberfläche (zweischichtiges PMMA-ABS)
Leistungsstufen	7, 9, 11, 14 kW	5, 7, 9, 11, 14 kW
Sanftanlasser	ab SI 9 KS integriert	ab SI 9 BS integriert
Regelung	WPM 2004 plus integriert	WPM 2004 plus integriert
Komponenten Heizkreis	Überströmventil, Druckmanometer, Heizungsumwälzpumpe und Ausdehnungsgefäß integriert	Sonderzubehör: Kompaktverteiler mit Einbaumöglichkeit für Heizungsumwälzpumpe
Komponenten Solekreis	Druckmanometer, Soleumwälzpumpe und Ausdehnungsgefäß integriert	Sonderzubehör: Solepaket
Vermeidung von Kondensat an den Solekomponenten	kontrollierte Ableitung über Kondensatanschluss	bauseitige Kälteedämmung der Solekomponenten erforderlich
Pufferspeicher	optional Unterstellpuffer 100 l, Verbindungsset Heizen	optional Pufferspeicher 200 l
Lüftung	Wohnungslüftungs-Kompaktgerät LWP 300 W im Kompaktdesign	z. B. Wohnungslüftungsgerät mit Wärmerückgewinnung ZL 270 EO/EZ
Warmwasserbereitung	3 Varianten im Kompaktdesign (S.11)	Warmwasserspeicher 300 / 400 l
Anschluss Warmwasserspeicher	Verbindungsset Warmwasser mit Anbaumöglichkeit für Warmwasserumwälzpumpe	über Kompaktverteiler bzw. Warmwassermodul mit Einbaumöglichkeit für Warmwasserumwälzpumpe
Verrohrung	unsichtbar an der Gehäuserückwand	Wandmontage
Kühlung	passive Kühlstation Aufstellung auf der Wärmepumpe (gleiche Gehäusebreite)	passive Kühlstation



Sole/Wasser-Wärmepumpe Baureihe basic, Pufferspeicher mit Tauchheizkörper, Kompaktverteiler und außen installierte Sole-Komponenten



Leistungsstarke Sole/Wasser-Wärmepumpe in schlankem Gehäuse (Leistungsstufen 17, 21 kW)

Sole/Wasser-Wärmepumpen SI...CS

- ⊙ Stellflächenoptimierte Bauweise mit einer Grundfläche von 500 mm x 600 mm
- ⊙ Isolierte flexible Anschluss-Schläuche zur Anbindung des Heiz- und Solekreises
- ⊙ Integrierter Wärmepumpenmanager mit 4 x 20 Zeichen LCD-Display, komfortable 6-Knopf-Bedienung, Menüführung in Klartext sowie Diagnosefunk
- ⊙ Schwingungsentkopplung des gesamten Kältekreises
- ⊙ Eingebaute Sanftanlasser zur Begrenzung des Anlaufstroms auf 30 A

Höchste Leistungszahlen

Der serienmäßige Economizer optimiert den Kältekreis und verbessert die Leistungszahl.

Dimplex Wärmepumpen für hohen Wärmebedarf

Flexible Wärme durch zwei Verdichter

Diese leistungsstarken Sole/Wasser-Wärmepumpen mit außentemperaturgeführtem Wärmepumpenmanager und Economizer zeichnen sich durch höchste Leistungszahlen aus. Zwei Verdichter sorgen für eine flexible Leistungsanpassung. Die Wärmepumpen erfüllen bereits jetzt die erhöhten Anforderungen der EN 14511 für größere Volumenströme auf der Wärmenutzungsseite. Weiterer Pluspunkt: Extrem niedrige Schallemissionen durch doppelte Schwingungsentkopplung und schallgedämmtes Metallgehäuse.

Transport- und montagefreundlich

Ein unterfahrbarer Grundrahmen ermöglicht den einfachen Transport sowie den montagefreundlichen Zugang für Anschluss- und Servicearbeiten an der Vorderseite und an den hydraulischen Anschlüssen an der Rückseite.

Ideal für Nahwärmesysteme

Dimplex Sole/Wasser- und Wasser/Wasser-Wärmepumpen mit zwei Verdichtern eignen sich ideal zum Anschluss an Nahwärmesysteme, um diese wirtschaftlich zu beheizen – und zwar ganzjährig und monovalent.

Abwärme effektiv nutzen

Lassen Sie sich anfallende Abwärme in Produktionsstätten nicht entgehen: Die Geräte SI 50 bis SI 130 können Abwärme bis max. 25 °C auf nutzbare Heiztemperaturen von bis zu 60 °C anheben, um konventionelle Heizanlagen effizient zu unterstützen oder zu ersetzen.

Wärmequelle Wasser

Über einen geschraubten Plattenwärmetauscher ist die Wärmequelle Wasser über einen Zwischenkreis mit einer Sole/Wasser-Wärmepumpe nutzbar. Bei ausreichender Menge und Qualität kann die Wärmequelle Grundwasser auch direkt mit einer Wasser/Wasser-Wärmepumpe WI 40 CS oder WI 90 CS genutzt werden.

NEU



Auf Anfrage stehen Sondervarianten der Sole/Wasser-Wärmepumpen SI 50 ZS bis SI 100 ZS mit reversiblen Kältekreis zum Heizen und Kühlen zur Verfügung.

Wasser/Wasser-Wärmepumpen für Innenaufstellung: die reine Energie aus Grundwasser

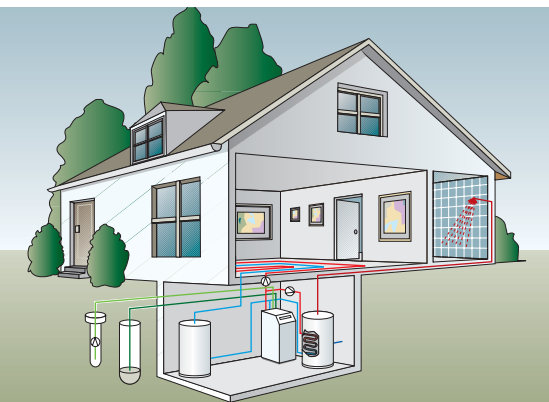

Wasser/Wasser-Wärmepumpen sind Kompaktgeräte. Der Aufstellort sollte trocken und frostsicher sein und möglichst günstig zur Brunnenanlage liegen.

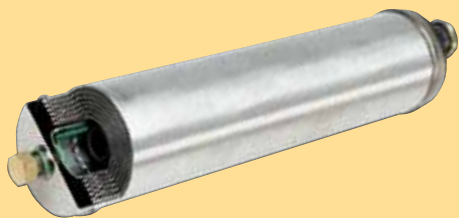

Der neue Spiralwärmetauscher aus Edelstahl baut Korrosion und Vereisung innovativ vor. WI 9 CS, WI 14 CS, WI 22 CS und WI 27 CS sind so für alle unbeeinflussten Grundwässer bis 13 °C einsetzbar.



Kaum größer und so leise wie ein Gefrierschrank – trotzdem bieten die Wasser/Wasser-Wärmepumpen von Dimplex Heizleistungen von bis zu 27 kW.

Hochgradig effizient

Die Energieleistung der Wasser/Wasser-Wärmepumpe WI...CS setzt Maßstäbe. Das Verhältnis von gewonnener kostenloser Umweltenergie gegenüber eingesetzter elektrischer Energie ist extrem günstig.

Wärmequelle Grundwasser:
Grundwassertemperatur: 7–12 °C
Verfügbarkeit: ganzjährig
Betriebsweise: monovalent (Wärmepumpe alleine)
Erschließung: Genehmigungsverfahren, Wasseranalyse, zwei Brunnen, Pumpversuch, Brunnenpumpe, Erdarbeiten und Baumaßnahmen
Wasseranalyse: Bei einer Wassertemperatur unter 13 °C ist keine Wasseranalyse bzgl. Korrosion notwendig. Bei Überschreiten der Grenzwerte für Eisen < 0,2 mg/l und Mangan < 0,1 mg/l besteht die Gefahr der Verockerung der Wärmequellenanlage.

Dimplex hat die neue Generation der Wasser/Wasser-Wärmepumpen

Die kompakten Dimplex Wärmepumpen WI 14 CS, WI 22 CS und WI 27 CS erzeugen leistungsstarken Heizkomfort auf geringer Stellfläche. Sie können bis zu 27 kW Heizleistung abrufen, und zwar für nahezu sämtliche Grundwasserqualitäten. Denn die Robustheit der Dimplex Geräte setzt neue Maßstäbe. Ein innovativer Spiralwärmetauscher aus korrosionsfestem Edelstahl, bei dem auch die Schweißnähte versiegelt wurden, sorgt für dauerhafte Betriebssicherheit.

Neuartiger Vereisungsschutz

Dimplex verwirklicht höchste Betriebssicherheit. So schützt sich der Spiralwärmetauscher durch seine speziell entwickelte Geometrie vor lokaler Vereisung im Inneren.



Passive Kühlung

Der als Zubehör lieferbare wandmontierte Kühlregler WPM PK erweitert den Wärmepumpenmanager um die Betriebsart Kühlen. Die Übertragung der Kühlleistung erfolgt über einen Wärmetauscher, der in Abhängigkeit der gewünschten Leistung und der Wasserqualität projektiert wird.



Das schlanke Gehäuse der Wasser/Wasser-Wärmepumpen WI 9 CS bis WI 27 CS.

- 1 Integrierter Wärmepumpenmanager mit 4 x 20 Zeichen LC-Display; komfortable 6-Knopf-Bedienung, Menüführung im Klartext und Diagnosefunktion
- 2 Hocheffizienter und laufruhiger Scroll-Verdichter für das Sicherheitskältemittel R 407 C
- 3 Verdampfer zur optimalen Wärmeübertragung mit hocheffizientem Spiralwärmetauscher; mit versiegelten Schweißnähten gegen Korrosion und Einfrieren optimiert
- 4 Economizer zur Optimierung des Kältekreislaufes für hohe Leistungszahl
- 5 Isolierte flexible Anschluss-Schläuche zur Anbindung von Heizung und Brunnenanlage
- 6 Mit eingebautem Sanftanlasser für laufruhigen Start des Verdichters und zur Begrenzung des Anlaufstromes auf 30 A
- 7 Schwingungsentkopplung des gesamten Kältekreislaufes gegenüber Gehäuse, um Schwingungen auf dem Baukörper zu minimieren
- 8 Stellflächenoptimierte Bauweise mit einer Grundfläche von 500 mm x 600 mm

Dimplex Warmwasser-Wärmepumpen: die Energiespar-Lösung

Ideal für Ein- und Zweifamilienhäuser

Die Dimplex Warmwasser-Wärmepumpen versorgen Ihr Haus oder Ihre Wohnung zentral mit warmem Wasser – unabhängig von Ihrer vorhandenen Heizungsanlage. Das Besondere dabei ist: Die Dimplex Warmwasser-Wärmepumpe nutzt hierbei zum Aufheizen des Wassers bis zu 70 % kostenlose Umweltenergie – das ist Wärmeenergie aus Umgebungsluft und Abwärme. Der Aufstellungsort ist flexibel wählbar, ein frostfreier Kellerraum ist ideal. Die Temperatur der angesaugten Luft soll hierbei im Bereich von +8 °C bis +35 °C liegen.

Solo- oder Kombilösung?

Die Dimplex Warmwasser-Wärmepumpen mit integriertem Glattrohr-Wärmetauscher (...LW) sind universell in ihrem Einsatz: entweder als Einzelsystem für den Ganzjahresbetrieb mit Strom oder als Ergänzungssystem zum Anschluss an Ihre Zentralheizung.

Universeller Luftkanalanschluss

Der leistungsstarke Radialventilator und die serienmäßigen Luftstutzen der Warmwasser-Wärmepumpe ermöglichen den individuellen Anschluss von Luftführungen mit maximal 10 m Rohrkanallänge. Dies schafft Freiräume bei der Wahl des Aufstellungsortes, und durch die Variabilität der Luftführung eröffnet sich eine Vielzahl von Anwendungen und kostenlosen Zusatzfunktionen wie Kellerentfeuchtung, Lüftungsfunktion und Luftkühlung während der Warmwasserbereitung.

Warmwasser-Wärmepumpen für Luftkanalanschluss

- ① Warmwasserbereitung durch aktive Wärmerückgewinnung
- ① Stufenlos einstellbare Warmwassertemperatur 23 °C bis 60 °C
- ① Aufheizung bis 65 °C (Voreinstellung) mit serienmäßigem Heizstab (1,5 kW)
- ① 290 l-Speicherbehälter aus Stahl emailliert nach DIN 4753
- ① Mittlere Wärmepumpen-Heizleistung 1830 W (nach EN 255)
- ① Lufttemperatur-Einsatzgrenzen +8 °C bis +35 °C
- ① Sicherheitskältemittel R 134 A
- ① Ab- und Fortluftstutzen (2 x DN 160) zum optionalen Anschluss eines Rohrkanalsystems (maximale Rohrkanallänge: 10 m)
- ① Farbe: weiß, ähnlich RAL 9003

Die Warmwasser-Wärmepumpen AWP 30HLW und BWP 30HLW sind zusätzlich ausgestattet mit:

- ① Integriertem Glattrohrwärmetauscher (1,4 m²) zum Anschluss eines externen Wärmeerzeugers (Heizkessel oder Solaranlage)
- ① Relaisausgang zum Ansteuern einer externen Ladepumpe



AWP 30HLW

Auch als Wohnungslüftungs-Kompaktgerät
Abluft LWP 300 W zur Gebäude- und -entlüftung über ein 2-Rohrkanalsystem lieferbar.

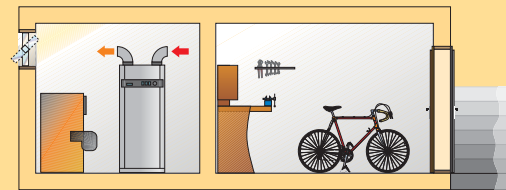

Abwärme ist Nutzwärme

Der serienmäßige Wärmetauscher (nur AWP 30HLW und BWP 30HLW) der Warmwasser-Wärmepumpe ermöglicht den direkten Anschluss an einen Wärmeerzeuger, z. B. Solaranlage oder Heizkessel.



Entfeuchten im Umluftbetrieb

Entfeuchtete Raumluft im Hauswirtschaftsraum unterstützt die Wäschetrocknung und vermeidet Feuchtschäden.

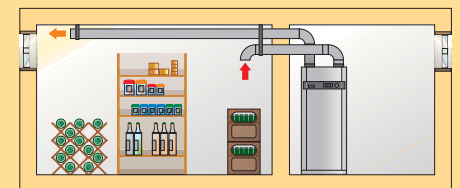

Ankühlung im Umluftbetrieb

Raumluft wird über einen Luftkanal z. B. aus dem Vorratsraum oder Weinkeller abgesaugt, in der Warmwasser-Wärmepumpe abgekühlt sowie entfeuchtet und wieder eingeblasen. Als Aufstellort eignet sich dabei der Hobby-, Heizungs- oder Hauswirtschaftsraum. Zur Vermeidung von Schwitzwasserbildung sind Luftkanäle im Warmbereich diffusionsdicht zu isolieren.

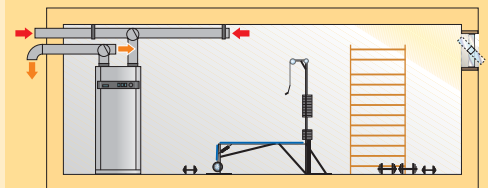

Variable Umschaltung der Ansaugluft

Ein Rohrkanalsystem mit integrierten Bypassklappen ermöglicht die variable Nutzung der Wärme in der Außen- oder Raumluft zur Warmwasserbereitung (untere Einsatzgrenze: +8 °C).



BWP 30HLW

Die Warmwasser-Wärmepumpen AWP 30HLW, BWP 30H und BWP 30HLW mit Luftkanalanschlussmöglichkeit für universelle Abwärmenutzung gewinnen ihre Heizenergie aus der Umgebungsluft sowie aus der Abwärme von Geräten (z. B. Heizkessel). Luftansaugtemperaturen von 15 °C sind ideal.

Dimplex Wärmepumpen-Zubehör: perfekt abgestimmte Komponenten und ...

Ihre Dimplex Wärmepumpe kann mehr als nur Ihr Haus behaglich beheizen. Sie kann genauso energiesparend Ihr Brauchwasser für Küche und Bad erwärmen. Dimplex bietet alle Komponenten, die Sie dafür benötigen: Speicher, Verteiler und Zubehör.

1 Wärmepumpen-Manager

Bei Luft/Wasser-Wärmepumpen ist der so genannte Wärmepumpenmanager in einem eigenen Gehäuse und nicht in der Wärmepumpe selbst untergebracht. Er regelt die energiesparende Wärmeerzeugung genau so, dass Sie zu den gewünschten Zeiten die vorgegebenen Idealtemperaturen für Heizung und Warmwasser genießen können.

2 Pufferspeicher

Ein Pufferspeicher sichert die Mindestlaufzeiten des Verdichters und stellt bei Luft/Wasser-Wärmepumpen die Energie für die Abtauung bereit. Bei monoenergetischen Anlagen bietet er zusätzlich die Einbaumöglichkeit für einen Tauchheizkörper. Die 200- und 500 l-Standspeicher können für alle Wärmepumpen-Typen eingesetzt

werden. Speziell für die innen aufgestellten Luft/Wasser-Wärmepumpen LI 11 AS, LI 16 AS und LI 20 AS steht ein 140-, für die Sole/Kompakt-Wärmepumpen SL...KS ein 100 l-Unterstellpuffer zur Verfügung.

3 Verteilsystem Warmwasser

Das Verteilsystem vereinfacht die Installation der Wärmepumpe, da es alle Anschlüsse und Einzelkomponenten auf engem Raum montagefreundlich kombiniert:

- ⊗ Kompaktverteiler mit Schalenisolierung und integriertem Warmwasseranschluss
- ⊗ Warmwassermodul zum Anschluss eines weiteren Heizkreises (z. B. Warmwasserbereitung)
- ⊗ Verteilerbalken zum gleichzeitigen Anschluss von Kompaktverteiler und Warmwassermodul an die Wärmepumpe

4 Warmwasserspeicher mit Temperaturfühler

Für die zentrale Warmwasserversorgung bietet Dimplex Warmwasserspeicher mit 300, 400 und 500 Liter Inhalt – je nach typischem Tagesbedarf

und maximaler Heizleistung der Wärmepumpe. Die Erhitzung des Wassers erfolgt mit Hilfe der Wärmepumpe. Der integrierte Temperaturfühler ist daher an den Wärmepumpenmanager angeschlossen. (Hinweis: Sollte sich zusätzlich oder alternativ eine dezentrale Warmwasserbereitung für Sie rechnen, so fragen Sie bitte nach Dimplex Durchlauferhitzern und Dimplex Kleinspeichern.)

Kombinationsspeicher für hohen Warmwasserkomfort

Mit dem Kombinationsspeicher PWS 332 ist der Platzbedarf im Haus minimal. Neben einem 100l-Speicher, der die Mindestlaufzeiten der Wärmepumpe sichert, ist auch ein 300l-Warmwasserspeicher integriert. In Verbindung mit der Dimplex Mitteltemperatur-Wärmepumpe sind Warmwassertemperaturen bis zu 60°C möglich.

Die moderne Wärmepumpen-Anlage besteht aus modularen Komponenten, die sich individuell zusammenstellen lassen. Während die Wärmepumpe in einem Nebenraum oder im Freien aufgestellt wird, können Sie den „Heizungskeller“ mit Ihrer Wärmepumpen-Anlage als Hobby- oder Fitnessraum nutzen.



Kombinationsspeicher PWS 332

... eine intelligente Wärmepumpen-Steuerung zum Heizen und Kühlen



Alle relevanten Informationen Ihrer Wärmepumpen-Heizung auf einen Blick

Alles bestens geregelt: mit dem Wärmepumpenmanager

Im Dimplex Wärmepumpenmanager (WPM 2004 plus) ist ein Heizungsregler integriert, der die komplette Heizungs-Wärmepumpe in Abhängigkeit

Kombispeicher für Heizung und zentrale Durchfluss-Trinkwassererwärmung

Der Heizungspuffer wird als Vorwärmstufe für die Warmwasserbereitung genutzt. Eine Schichtungsronde verhindert Vermischungen zwischen den unterschiedlichen Temperaturniveaus. Integrierte Wärmesteigrohre verteilen die Energie eines zusätzlichen Wärmeerzeugers temperaturabhängig auf die Heizungsunterstützung und Warmwasserbereitung. Ein Flanschanschluss bietet die Möglichkeit zum Einbau eines Solarwärmetauschers.



Kombispeicher PWD 750

von der Außentemperatur regelt, steuert und überwacht. Wärmepumpe, Brunnen-, Sole-, Heizungs-, Warmwasserpumpe, Mischermotor und zweiter Wärmeerzeuger werden allesamt vom WPM 2004 plus automatisch angesteuert. Ein programmierbares Lastmanagement für Heizung und Warmwasser ist auf die individuellen Bedürfnisse einstellbar und sorgt für hohen Wohlfühlkomfort bei gleichzeitiger Energieeinsparung. Der WPM 2004 plus eignet sich universell für den Einsatz in monovalenten, monoenergetischen und bivalenten Heizungsanlagen.

Die Wärmepumpe liest Ihre Wünsche

Die Benutzerführung erfolgt leicht verständlich in Klartext. Sechs Sprachversionen stehen serienmäßig zur Verfügung. Per Tastendruck können Sie bequem Ihre Wunschtemperatur einstellen. Über die Zeitsteuerung ist die Absenkung oder Erhöhung der Heizungskennlinie möglich. Auch der Zeitraum für die Warmwassererwärmung lässt sich programmieren. So können Sie die Warmwasserbereitung idealerweise in die Nachtstunden legen, wenn es besonders günstige Spartarife der Versorgungsunternehmen gibt.

Immer up to date

Der Wärmepumpenmanager hat eine Update-Funktion mit eingebaut. Daher können Sie zukünftige Weiterentwicklungen jederzeit einspielen – und Ihre Wärmepumpe arbeitet stets mit dem neuesten Komfort. Bei reversiblen Wärmepumpen bzw. bei passiver Kühlung wird der Modus um die Betriebsart Kühlen erweitert und ermöglicht ein taupunktgeführte Regelung für kombinierte Flächenheiz-/kühlsysteme.



Fernbedienstation FWPM 470

- Alle Funktionen sind durch die Fernbedienstation auch im Wohnraum komfortabel zugänglich
- Identische Menüführung analog zum Wärmepumpenmanager
- Akustisches Warnsignal
- Anschluss am Wärmepumpenmanager
- Einsetzbar für WPM 2004 plus und WPM 2004 R

Passiver Kühler

Bei Wärmepumpen-Heizungsanlagen, die Erdsonden bzw. Grundwasser als Wärmequelle nutzen, bietet Dimplex Nachrüstsysteme für eine passive Kühlung.

Die Komfort-Bedienung

- ⊗ 4 x 20 Zeichen, hintergrundbeleuchtetes Display mit Echtzeit-, Datums- und Außentemperaturanzeige
- ⊗ Einfache Anpassung der Heizkurve über Wärmer/Kälter-Tasten und Visualisierung über Balkenanzeige
- ⊗ Modemanschluss (Sonderzubehör) zur Ferndiagnose und Visualisierung der Wärmepumpenparameter
- ⊗ Komfortable Eingabemenü mit integrierter Diagnose und Klartextanzeige

Anschlusskabel –

Fernbedienung AWPM 900

- ⊗ Verbindungsleitung für Wärmepumpenmanager und Fernbedienstation
- ⊗ Länge 15 m, 6-Ader-Kabel

Ferndiagnose

- ⊗ RDS- und LDS-Hardwarepaket zum Zugriff auf den Wärmepumpenmanager über den PC

PC-Auswertungs-Software FDS 2004

- ⊗ Software zur Kommunikation mit Wärmepumpenmanager über PC
- ⊗ Übertragung wichtiger Betriebsparameter

Dimplex Wärmepumpen:

Technische Daten im Überblick



Dimplex Luft/Wasser-Wärmepumpen für Innen- und Außenaufstellung													
Aufstellung/Farbe	Innenaufstellung / weiß							Außenaufstellung / weißaluminium					
Bestellkennzeichen	LI 8 AS	LI 9 AS	LI 11 AS	LI 16 AS	LI 20 AS	LI 24 AS	LI 28 AS	LA 8 AS	LA 11 AS	LA 16 AS	LA 20 AS	LA 24 AS	LA 28 AS
Temperatur-Betriebsgrenzen Heizwasser/Luft °C	55/-20	55/-20	55/-20	55/-20	55/-20	55/-20	55/-20	55/-20	55/-20	55/-20	55/-20	55/-20	55/-20
Wärmeleistung/Leistungszahl													
bei A-7/W35 ¹⁾	1 Verd. kW/-	5,8/2,7	5,8/2,7	7,1/2,9	9,8/2,6	7,0/2,5	8,9/2,6	9,9/2,4	5,1/2,5	7,1/2,9	9,8/2,6	7,0/2,5	8,9/2,6
	2 Verd.					12,4/2,7	16,1/2,7	19,1/2,7			12,4/2,7	16,1/2,7	19,1/2,7
bei A+2/W35 ¹⁾	1 Verd. kW/-	7,5/3,3	7,5/3,3	8,8/3,2	12,2/3,2	9,3/3,1	10,9/3,0	12,8/3,0	6,6/3,1	8,8/3,2	12,2/3,2	9,3/3,1	10,9/3,0
	2 Verd.					14,9/3,0	19,2/3,2	22,3/3,0			14,9/3,0	19,2/3,2	22,3/3,0
bei A+7/W35 ¹⁾	1 Verd. kW/-	9,3/3,9	9,3/3,9	11,3/3,8	15,4/3,7	9,8/3,2	13,1/3,4	14,2/3,1	8,3/3,7	11,3/3,8	15,4/3,7	9,8/3,2	13,1/3,4
	2 Verd.					16,6/3,1	24,8/3,6	25,8/3,4			16,6/3,1	24,8/3,6	25,8/3,4
bei A+10/W35 ¹⁾	1 Verd. kW/-	9,8/4,1	9,8/4,1	12,2/4,1	16,1/3,8	10,3/3,3	14,1/3,5	14,7/3,1	8,8/3,8	12,2/4,1	16,1/3,8	10,3/3,3	14,1/3,5
	2 Verd.					17,8/3,3	26,6/3,8	29,1/3,6			17,8/3,3	26,6/3,8	29,1/3,6
Elektrische Nennaufnahme bei A+2/W35	kW	2,3	2,3	2,74	3,81	4,9	6,1	7,4	2,1	2,74	3,81	4,9	6,1
Kältemittel R404A	kg	2	1,9	2,5	3,1	3,7	4,2	4	1,9	2,5	3,1	3,7	4,2
Luftdurchsatz (Wärmequelle)	m ³ /h	2500	2500	2500	4000	5500	8000	8000	2500	2500	4000	5500	8000
bei externer statischer Druckdifferenz	Pa	20	20	25	25	25	25	25	27	-	-	-	-
Heizwasserdurchfluss	m ³ /h	0,8	0,8	1,0	1,4	1,8	2,3	2,3	0,8	1,0	1,4	1,8	2,3
bei interner Druckdifferenz	mbar	27	27	30	45	65	59	59	27	30	45	65	59
Abmessungen ¹⁾	B x H x T cm	75x190x65	75x125x65	75x136x85	75x157x85	85x157x85	75x171x100	75x171x100	75x128x65	136x136x85	155x157x85	155x157x85	168x171x100
Gewicht (inkl. Verpackung)	kg	245	177	200	235	255	310	314	166	219	264	284	351
Luftkanalanschluss (Innenabm. min.)	L x B cm	44x44	44x44	50x50	57x57	65x65	72,5x72,5	72,5x72,5	-	-	-	-	-

1) Dabei bedeuten z. B. A+2/W35: Wärmequellentemperatur +2 °C, und Wärmeaustrittstemperatur 35 °C
 2) Beachten Sie, dass für Rohranschluss, Bedienung und Wartung zusätzlich Platz benötigt wird.



Dimplex Mittel- und Hochtemperatur Luft/Wasser-Wärmepumpen für Innen- und Außenaufstellung										
Aufstellung/Farbe	Außenaufstellung / weißaluminium								Innenaufstellung / weiß	
Bestellkennzeichen	LA 9 PS	LA 12 PS	LA 18 PS	LA 22 PS	NEU LA 26 PS	LA 22 HS	LA 26 HS	LI 22 HS	LI 26 HS	
Temperatur-Betriebsgrenzen Heizwasser/Luft °C	65/-20	65/-20	65/-20	65/-20	65/-20	75/-20	75/-20	75/-20	75/-20	
Wärmeleistung/Leistungszahl bei A-7/W35	kW/-	5,6/2,6	7,2/2,6	10,6/2,6	13,6/2,6	14,4/2,6	10,7/2,6	13,0/2,8	13,0/2,8	
bei A+2/W35	kW/-	7,1/3,2	9,4/3,2	14,1/3,0	16,7/3,1	18,8/3,0	13,6/3,1	15,9/3,2	15,9/3,2	
bei A-7/W50	kW/-	5,0/2,2	6,4/2,0	10,3/2,0						
bei A-7/W75	kW/-						16,1/1,7	18,1/1,8	16,1/1,7	
bei A7/W35	kW/-	8,5/3,6	11,1/3,8	15,8/3,3	22,0/2,4	24,0/3,7	14,9/3,3	19,8/3,8	14,9/3,3	
bei A+10/W35	kW/-	9,6/4,0	12,1/4,0	18,3/3,7	23,4/4,0	26,2/4,0	16,3/3,5	20,4/3,9	16,3/3,5	
Elektrische Nennaufnahme bei A+2/W35	kW	2,2	3,0	4,7	5,4	6,2	4,4	5,0	4,4	
Kältemittel	kg	R290/1,0	R290/1,4	R290/2,0	R290/2,2	R290/2,5	R404A/3,3 R134a/2,5	R404A/3,7	R404A/3,3	
							R134a/3,1	R134a/3,1	R134a/2,5	
Luftdurchsatz (Wärmequelle)	m ³ /h	2000	2000	4000	8000	8000	8000	8000	8000	
bei externer statischer Druckdifferenz	Pa								25	
Heizwasserdurchfluss	m ³ /h	1,2	1,4	1,6	2,0	2,2	1,8	1,8	1,8	
bei interner Druckdifferenz	mbar	90	90	90	45	31	30	30	30	
Abmessungen ¹⁾	B x H x T cm	77x132x66	80x113x159	80x113x199	168x171x100	168x171x100	168x171x100	168x171x100	75x171x100	
Gewicht (inkl. Verpackung)	kg	168	235	254	360	371	411	418	370	
Luftkanalanschluss (Innenabmessungen min.) L x B in cm		-	-	-	-	-	-	-	72,5x72,5	



Dimplex reversible Luft/Wasser-Wärmepumpen				
Bestellkennzeichen	Innenaufstellung		Außenaufstellung	
	LI 11 ASR	LA 11 ASR	LI 16 ASR	LA 16 ASR
Temperatur-Betriebseinsatzgrenzen Heizen // Kühlen °C	-20 / +35 // +15 / +40			
Wärmeleistung/Leistungszahl bei A-7 / W35	kW/-		7,1/2,9	
bei A2 / W35	kW/-		8,8/3,2	
bei A2 / W50	kW/-		8,5/2,5	
bei A7 / W35	kW/-		11,3/3,8	
bei A10 / W35	kW/-		12,2/4,1	
Kühlleistung / Leistungszahl bei A27 / W7	kW/-		8,8/2,6	
bei A27 / W18	kW/-		10,6/2,7	
bei A35 / W7	kW/-		7,6/2,1	
bei A35 / W18	kW/-		9,5/2,3	
elektr. Nennaufnahme bei +A2 / W35	kW		2,7	
Kältemittel R404A	kg		3,6	
Luftdurchsatz (Wärmequelle)	m ³ /h		2.500	
bei externer Druckdifferenz	Pa		25	
Heizwasserdurchfluss	m ³ /h		1,0	
bei interner Druckdifferenz	Pa		3.000	
Abmessungen	B x H x T cm		75 x 136 x 85	
Gewicht der Transporteinheit(en) inkl. Verpackung	kg		221	
Luftkanalanschluss (Innenabmessungen)	L x B cm		50 x 50	



Dimplex Sole/Wasser-Wärmepumpen in Kompaktbauweise für Innenaufstellung				
Gehäuse/Farbe	Metall / weiß			
Bestellkennzeichen	SI 7 KS	SI 9 KS	SI 10 KS	SI 14 KS
Temperatur-Betriebsgrenzen				
Heizwasser/Sole °C	55/-5	55/-5	55/-5	55/-5
Wärmeleistung/Leistungszahl (Bo/W35) ¹⁾ kW/-	6,9/4,3	9,2/4,4	11,8/4,4	14,5/4,5
Elektrische Leistungsaufnahme bei Bo/W35 kW	1,6	2,1	2,7	3,2
Abmessungen ²⁾ B x H x T cm	65 x 111 x 65			
Sole/Kompakt-Wärmepumpe	65 x 111 x 65			
Kombinationsmöglichkeiten im Kompaktdesign				
Unterstellpuffer PSP 100 K	65 x 55 x 65			
Passive Kühlstation PKS 14/PKS 25	65 x 40 x 32			
Warmwasserspeicher mit Anschlussset WWSP KS	65 x 166 x 68			
Warmwasser-Wärmepumpe AWP 300 LW	65 x 166 x 65			
Wohnungslüftungs-Kompaktgerät LWP 300 W	65 x 166 x 65			

- 1) Bo = Soleeintrittstemperatur 0°C, W35 Heizwasseraustrittstemperatur +35°C
 2) Beachten Sie, dass für Rohranschluss, Bedienung und Wartung zusätzlich Platz benötigt wird.

Passive Kühlstation zur Kühlung über Erdsonden		
Gehäusefarbe	Metall / weiß	
Bestellkennzeichen	PKS 14	PKS 25
Temperatur-Betriebsgrenzen		
Kühlwasser (min./max.) °C	5/40	5/40
Sole (min./max.) °C	2/15	2/15
Kühlleistung:		
bei B5/WE20 ¹⁾ kW	18,5	34,8
bei B10/WE20 ¹⁾ kW	12,4	23,7
bei B15/WE20 ¹⁾ kW	6,2	7,8
Kühlwasserdurchfluss bei interner Druckdifferenz m ³ /h/Pa	1,3/8000	2,9/17000
Soledurchsatz m ³ /h	2,5	3,6
Freie Pressung (Pumpe Stufe 3) Pa	28000	17000
Geräteabmessungen ohne Anschlüsse B x H x T cm	65 x 40 x 32	
Gewicht der Transporteinheiten(en) inkl. Verpackung kg	30	32
Nennaufnahme Pumpe Stufe 3 W	200	200

- 1) Diese Angaben charakterisieren die Größe und die Leistungsfähigkeit der Anlage. Dabei bedeuten z. B. B5/WE20: Soletemperatur +5°C und Kühlwasser-Rücklauftemperatur (Wassereintritt) +20°C.



Dimplex Sole/Wasser-Wärmepumpen für Innenaufstellung												
Gehäuse / Farbe	Baureihe basic Kunststoff / grau					Metall / weiß						
Bestellkennzeichen	SI 5 BS ¹⁾	SI 7 BS ¹⁾	SI 9 BS ¹⁾	SI 11 BS ¹⁾	SI 14 BS ¹⁾	SI 17 CS ¹⁾	SI 21 CS ¹⁾	SI 30 CS ¹⁾	NEU SI 50 ZS	NEU SI 75 ZS	NEU SI 100 ZS	NEU SI 130 ZS
Temperatur-Betriebsgrenzen												
Heizwasser/Sole °C	55/-5	55/-5	55/-5	55/-5	55/-5	55/-5	55/-5	55/-5	60/-5	60/-5	60/-5	60/-5
Heizleistung/Leistungszahl bei Bo/W35 ¹⁾ kW/-	5,3/4,3	6,9/4,3	9,2/4,4	11,8/4,4	14,5/4,5	17,1/4,6	21,1/4,3	32,4/4,1 ⁴⁾	46,7/4,5 ⁴⁾	75,2/4,4 ⁴⁾	96,3/4,6 ⁴⁾	125,8/4,3 ⁴⁾
Elektrische Leistungsaufnahme bei Bo/W35 kW	1,23	1,60	2,07	2,66	3,22	3,72	4,91	7,82 ⁴⁾	10,45	16,95	20,93	29,24
Kältemittel R407C/R404A kg	1,7/-	1,5/-	1,8/-	2,0/-	2,3/-	2,8/-	4,5/-	6,7	-/8,6	-/12,6	-/20,5	-/27
Soledurchfluss (Wärmequelle) m ³ /h	1,2	1,7	2,3	3,0	3,5	3,8	6,0	8,4	12,8	20,5	24,0	34,0
bei interner Druckdifferenz mbar	65	100	160	130	130	90	120	150	157	178	186	262
Heizwasserdurchfluss m ³ /h	0,45	0,6	0,75	1,0	1,3	1,5	1,6	2,9	4,5	6,5	8,5	11,5
bei interner Druckdifferenz mbar	20	25	45	35	35	40	60	90	20	25	36	22
Abmessungen ²⁾ B x H x T cm	60 x 80 x 48					60 x 138 x 50		148 x 83 x 89		135 x 189 x 75		
Gewicht (inkl. Verpackung) kg	97	100	106	110	122	165	215	299	486	571	652	860

- 1) Nach DIN 8900/EN 255. Diese Angaben charakterisieren die Größe und die Leistungsfähigkeit der Anlage. Für wirtschaftliche und energetische Betrachtungen sind hydraulische Einbindung und Regelung zu berücksichtigen. Dabei bedeuten z. B. Bo/W35 Wärmequellentemperatur 0°C, Heizwassertemperatur 35°C. Solekreis bei -13°C Sole-Einfrieretemperatur.

- 2) Beachten Sie, dass für Rohranschluss, Bedienung und Wartung zusätzlich Platz benötigt wird.
 3) Betrieb mit einem Verdichter.
 4) Betrieb mit zwei Verdichtern.
 5) Wärmepumpenmanager serienmäßig integriert.
 6) Kunststoff/grün.



Dimplex Wasser/Wasser-Wärmepumpen für Innenaufstellung						
Gehäuse / Farbe	Metall / weiß				Kunststoff / grün	
Bestellkennzeichen	WI 9 CS ¹⁾	WI 14 CS ¹⁾	WI 22 CS ¹⁾	WI 27 CS ¹⁾	WI 40 CS	WI 90 CS
Temperatur-Betriebsgrenzen: Heizwasser/Kaltwasser °C	55/7	55/7	55/7	55/7	55/7 ⁴⁾	55/7 ⁴⁾
Heizleistung/Leistungszahl bei W10/W35 ¹⁾ kW/-	8,3/5,1	13,6/5,2	21,5/5,5	26,4/5,1	44,4/5,7 ⁴⁾	91,2/5,4 ⁴⁾
Elektrische Leistungsaufnahme bei W10/W35 kW	1,62	2,64	3,93	5,25	7,81	16,97
Kältemittel R 407 C kg	1,7	1,6	3,2	4,5	6,7	15,0
Kaltwasserdurchfluss (Wärmequelle) m ³ /h	2,0	3,3	5,0	7,0	9,5	20
bei interner Druckdifferenz mbar	62	190	200	160	175	190
Heizwasserdurchfluss m ³ /h	0,75	1,3	2,0	2,4	3,6	8
bei interner Druckdifferenz mbar	70	70	80	125	140	130
Abmessungen ²⁾ B x H x T cm	60 x 138 x 50				148 x 83 x 89	
Gewicht kg	147	151	173	221	309	460

- 1) Nach DIN 8900/EN 255. Diese Angaben charakterisieren die Größe und die Leistungsfähigkeit der Anlage. Für wirtschaftliche und energetische Betrachtungen sind hydraulische Einbindung und Regelung zu berücksichtigen. Dabei bedeuten z. B. W10/W35 Wärmequellentemperatur 10°C, Heizwassertemperatur 35°C.

- 2) Beachten Sie, dass für Rohranschluss, Bedienung und Wartung zusätzlich Platz benötigt wird.
 3) Betrieb mit einem Verdichter.
 4) Betrieb mit zwei Verdichtern.
 5) Wärmepumpenmanager serienmäßig integriert.



NEU Dimplex Warmwasser-Wärmepumpen			
Bestellkennzeichen	AWP 30HLW	BWP 30H	BWP 30HLW
Gehäuse	Stahlblech lackiert	Folienmantel	
Speicher-Nennvolumen Liter	290	300	290
Speicherwerkstoff	Stahl emailliert nach DIN 4753		
Speicher-Nenndruck bar	10		
Abmessungen cm	B 65 x H 166 x T 70	ø 70 x H 170	
Gewicht kg	175	110	125
Elektroanschluss steckerfertig	1/N/PE~230 V, 50 Hz		
Mittlere Leistungsaufnahme L15/W45 ¹⁾ W	550		
Mittlere Heizleistung L15/W45 ¹⁾ W	1830		
Wassertemperatur wählbar (Wärmepumpenbetrieb) ²⁾ °C	23 bis 60		
Luftseitiger Wärmepumpen-Einsatzbereich ²⁾ °C	8 bis 35		
Luftstrom m ³ /h	450		
Externe Pressung Pa	100		
Luftkanalanschluss Durchmesser mm	2 x 160		
Maximale Rohrkanallänge m	10		
Arbeitszahl COP(t ₁) nach EN255 ¹⁾	3,4		
Aufheizzeit von 15°C auf 55°C h, min	8,25		

- 1) Aufheizvorgang des Nenninhaltes von 15°C auf 45°C bei einer Luftsaugtemperatur von 15°C
 2) Bei Temperaturen unterhalb von +8°C (+/-1,5°C) schaltet sich automatisch ein Heizstab ein und die Warmwasser-Wärmepumpe aus.

Wohnungslüftungs-Kompaktgerät Abluft LWP 300 W	
Bestellkennzeichen	LWP 300 W
Abmessungen (ohne Stützen) B x H x T cm	65 x 166 x 70
Leergewicht netto ca. kg	175
Luftmenge zentrale Abluft (Stufe I, II, III) m ³ /h	120/185/230
Mittlere Leistungsaufnahme Lüfter (Stufe I, II, III) W	15/28/45
Externe Pressung Pa	200
Luftkanalanschlüsse Abluft/Fortluft je 1 x DN 160	
Mittlere Leistungsaufnahme L15/W45 ¹⁾ W	480
Kältemittel R 134a	
Speicher-Nennvolumen l	290
Speicher-Nenndruck bar	10
Speicherwerkstoff (emailliert nach DIN 4753)	Stahl
Wärmetechnische Angaben	
Luftseitiger Wärmepumpen-Einsatzbereich ²⁾ °C	15 - 35
Wassertemperatur wählbar (Wärmepumpenbetrieb) ²⁾ °C	23 - 60
Mittlere Wärmeleistung L15/W45 ¹⁾ W	1550
Innerer Wärmetauscher (Übertragungsfläche)	
Elektrotechnische Angaben	
Bemessungsleistung Elektroheizstab W	1500
Bemessungsleistung einschl. Elektroheizstab W	2025
Elektroanschluss (Festanschluss)	1/N/PE - 230 V, 50 Hz

- 1) Aufheizvorgang des Nenninhaltes von 15°C auf 45°C bei einer Luftsaugtemperatur von 20°C in Lüfter Stufe III (230m³/h).
 2) Bei ca. 100 Pa Pressung (Leistungsaufnahme abhängig von externem Druckverlust).

Dimplex ist die intelligente Lösung

Moderne Heiz- und Lüftungstechnik trägt einen guten Namen: Dimplex. Als weltweit größter Hersteller elektrischer Heiztechnik bietet Dimplex hoch entwickelte Systeme, die sich für den Kunden doppelt auszahlen – durch zertifizierte Qualität und durch wirtschaftliche und ökologisch fortschrittliche Technik.

Qualität im Fachhandwerk

Dimplex arbeitet eng mit den Fachbetrieben der Elektro-, Sanitär- und Heizungsbranche zusammen. Gemeinsam mit unseren Planungsbüros werden Wärmebedarf und Wirtschaftlichkeit berechnet, um dann Geräteauswahl und -dimensionierung optimal vorzunehmen. Der Dimplex Fachhandwerker bietet über die Geräteinstallation hinaus kompetente Beratung und umfangreichen Service.

Wir sind da, wenn Sie uns brauchen

Wenn Sie sich für Markengeräte von Dimplex entschieden haben, dann stehen wir Ihnen auch nach dem Kauf mit Rat und Tat zur Seite. Unsere qualifizierten Kundendienstpartner sind im Fall der Fälle schnell für Sie da.

Dimplex – die Erfolgsmarke vom Fachmann

Fragen Sie nach den Broschüren für Hauswärme- und Systemtechnik von Dimplex.

Welche Wärmepumpe ist die richtige? Testen Sie den Betriebskostenrechner unter:
www.dimplex.de/info-aktuell/online-planer/



Weitere aktuelle Informationen finden Sie im Internet unter www.dimplex.de

Dimplex

Glen Dimplex Deutschland GmbH

Geschäftsbereich Dimplex

Am Goldenen Feld 18 • 95326 Kulmbach

Tel.: +49 9221 709-201 • Fax: +49 9221 709-339

www.dimplex.de • dimplex@dimplex.de

Vertriebsbüro Österreich

Hauptstraße 71 • 5302 Henndorf am Wallersee

Tel.: +43 6214 20330 • Fax: +43 6214 203304

www.dimplex.at • info@dimplex.at